

# Серия с шестигранным отверстием и сферическим наружным кольцом

## 207KPPB3

Серия с шестигранным отверстием и сферическим наружным кольцом

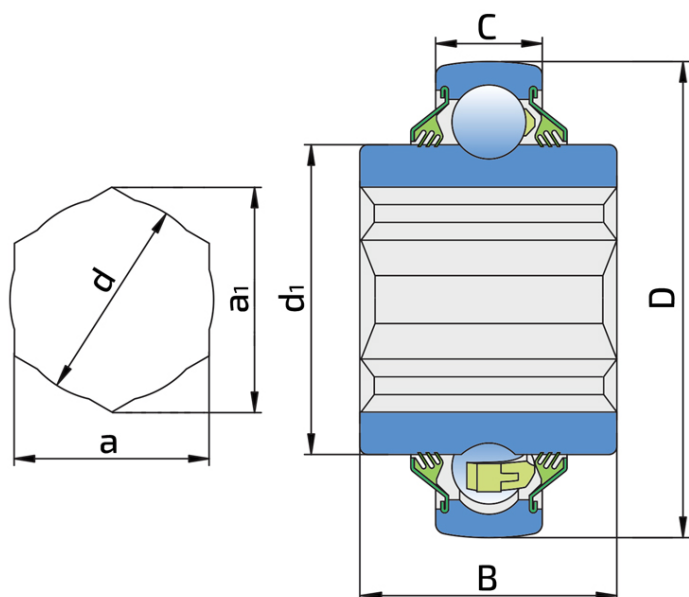

### Техническая спецификация

D	Наружный диаметр	2.8346 дюйм
D	Наружный диаметр	72 мм
B	Ширина внутреннего кольца	1.484 дюйм
B	Ширина внутреннего кольца	37.7 мм
C	Ширина наружного кольца	0.669 дюйм
C	Ширина наружного кольца	17 мм
d1	Наружный диаметр внутреннего кольца	1.815 дюйм
d1	Наружный диаметр внутреннего кольца	46.1 мм
a		1.251
a	Шестигранное отверстие	31.78 мм
a	Размер оси	1 1/4 дюйм
a1		1.433
a1	Диагональ шестиугольника	36.4 мм
d	Внутренний диаметр	1.28 дюйм
d	Внутренний диаметр	32.5 мм
Cdyn	Динамическая грузоподъемность	25.5 кН
Co	Статическая грузоподъемность	15.3 кН

kg

Macca

0.4 кг

## Уплотнение

---

### Т УПЛОТНЕНИЕ / Т УПЛОТНЕНИЕ (2Т)

3-х кромочное уплотнение с обеих сторон подшипника обеспечивает одинаковую защиту от загрязнения. Рекомендуется применять в случаях, когда вероятность загрязнения одинакова с обеих сторон.

